

Piper og tilbehør

Pilarblokk







Dato: 01.04.2004
(Erstatter liste fra
06.01.2003)



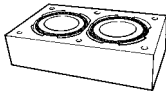
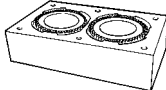
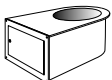

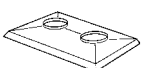

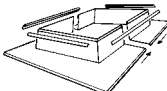
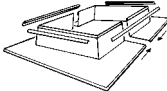
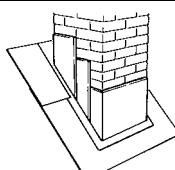

Ett-løps piper (alle priser er inkl. pall)

Betegnelse og NOBB nr.	Beskrivelse Dimensjoner cm	Illustrasjoner	Fraktvekt kg. inkl. pall	Antall pr. enhet	
Pi-20 10951572	Isolert pipe Pipeelement ett løp. Yttermantel 46x46x20 med isolasjon og pipeføring. Innv. diameter 20 cm		32	20 pr. pall	
Pv-20 11229168	Ventilert pipe Pipeelement ett løp. Yttermantel 46x46x20 med støttering og pipeføring. Innv. diameter 20 cm		32	20 pr. pall	
Nødvendig tilbehør (for begge typer)					
P-21 10951580	Sotlukeelement med innsatt sotluke, 46x46x25 cm		40	16 pr. pall	
KE-10 11229176	Kombielement 2 stk. brukes som bunn for sotluke. Brukes også som brannmur. 46x23x10cm		10	72 pr. pall	
P-37 10580405	Klebemørtel for pipeføring. 1 spann pr. 7 m pipe - rød		12,5	44 pr. pall	
P-38 23100506	Pipekleber, rød 1 liter. Flaske med munnstykke 1 stk. pr. 2 m piperør		1,7	9 pr. eske	
PA-25 10951648	Avdekning aluminium 53x53x7,5 cm sort		4,3	1 pr. eske	
PH-26 10951655	Pipehatt aluminium med "røyksplitt" sort		3	1 pr. eske	
Elementstein P-65					
P-65 10891257 rød	Elementstein - ett løp Kan brukes istedet for yttermantel		19	24 pr. pall (+8 rør PF-22)	
PA-25 23100036	Avdekning aluminium, farge rød. 53x53x7,5 cm		4,3	1 pr. eske	
PH-26 23100928	Pipehatt aluminium, farge rød m. røyksplitt		3	1 pr. eske	

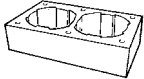
To-løps piper

Betegnelse og NOBB nr.	Beskrivelse Dimensjoner cm.	Illustrasjoner	Fraktvekt kg. inkl. pall	Antall pr. enhet	
Pi-2-20 11077567	Isolert pipe Pipeelement 2 løp. Yttermantel 80x46x20 med isolasjon og pipeforinger. Innv. diameter 20 cm		50	10 pr. pall	
Pv-2-20 11229184	Ventilert pipe Pipeelement 2 løp. Yttermantel 80x46x20 med støtte-ringer og pipeforinger. Innv. diameter 20 cm		50	10 pr. pall	
Nødvendig tilbehør (for begge typer)					
FE-24 10951671	Sotluke i helstøpt aluminium		4	2 pr. eske	
P-37 10580405	Klebemørtel for pipeforing. 1 spann pr. 3,5 m pipe, rød		12,5	44 pr. pall	
P-38 23100506	Pipekleber, rød 1 liter. Flaske med munnstykke 1 stk. pr. 2 m piperør		1,7	9 pr. eske	
PA-2-25 10951606	Dobbel avdekning 87x53x7,5 cm sort		8	1 pr. eske	
PH-26 10951655	Pipehatt aluminium sort		3	1 pr. eske	
Pipebeslag					
For 1-løps pipe-elementer					
PB-50 10203057	Pipebeslag for alle typer takbelegg. 15 - 30°		8	1 pr. eske	
PB-51 10203065	Pipebeslag for alle typer takbelegg. 30 - 45°		9		
For 2-løps pipe-elementer					
PB 13 S-1 10871036	Pipebeslag for to-løps pipe med kortside parallellt med møne. 22 - 34°		16	1 pr. eske	
PB 13 S-2 10203065	Pipebeslag for to-løps pipe med kortside parallellt med møne. 35 - 45°		16		
For elementstein 1-løp					
PX - 22 - F 10898062	Pipebeslag for alle typer takbelegg. 22 - 30°		12	1 pr. eske	
PX - 34 - F 10203065	Pipebeslag for alle typer takbelegg. 34 - 45°		12		

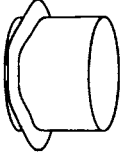
Annet tilbehør

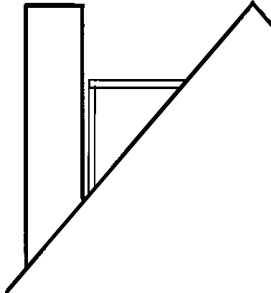
Betegnelse og NOBB nr.	Beskrivelse Dimensjoner cm.	Illustrasjoner	Fraktvekt kg. inkl. pall	Antall pr. enhet	
FL-17 10951663	Feieluke for montering på loft, eller som sotluke		4	1 pr. eske	
FE-24-X 11416880	Lang sotluke. For montering fra kortside gjennom første pipeløp		8	1 pr. eske	
PY-20 10951622	Yttermantel - ett løp 46x46x20 cm		27	20 pr. pall	
PY-2-20 10951598	Yttermantel - to løp 80x46x20 cm		40	10 pr. pall	
SI-85 11077591	Steinullisolasjon H = 19 cm		4	8 pl. pr. pakke	
PF-22 10951614	Pipeforing. Diameter 20 cm, høyde 19,5 cm		5	20 pr. pall	
SR-23 10951630	Støttering for bruk på pipeforing		2	8 pr. pose	
BS-22 22728257	Brannstein		3	1 pr. eske	
Røykrørsinnføringer					
Ø 125 11077609	Røykrørsinnføring for local-piper. Dobbel tettesikring. Materiale: emaljert stål. Dim. 125, 150, 175 og 200 mm		2	stk.	
Ø 150 11077617			3		
Ø 175 11077625			4		
Ø 200 11077633			5		
11229267 22479935 11229275 21181391	Murplugg 125 mm Murplugg 150 mm Murplugg 175 mm Murplugg 200 mm		3 3 6 6	1 stk.	
Pipeplattform					
24762767	For pipehøyde opp til 2,05 m. PP - 82 -T		17	1 stk.	
25734617	Platå for øking av høyde med 20 cm. TP - P - 230 T		6	1 stk.	
23812191	For pipehøyde opp til 280 cm. PP - 130 -T		25	1 stk.	
23812209 23812183 24762965	Feste for takstein PPS-403-T Feste for ATB/shingel PP-T Feste for Decra PPF-460-T		7 7 7	1 stk. 1.stk 1.stk	

Pilarblokk

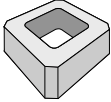
Betegnelse og NOBB nr.	Beskrivelse Dimensjoner cm	Illustrasjoner	Fraktvekt kg. inkl. pall	Antall pr. enhet	
P-24 23100464	Pilarblokk 25x25x24 Pimpstein		14	64 pr. pall	
P-15 22943302	Startblokk 25x25x15 cm Betong		13	48 pr. pall	

Icopal pilarblokk har understøttelse av hus, hytter og terrasser som hovedanvendelsesområde. I tillegg er pilarblokken ideell i bruk for hagegjerder, levegger, portstolper, etasjegriller, sandkasser, kompostbinger, skjul for søppelkasser m. m. Icopal startblokk brukes under bakken der det er vannholdig og sur jord.

Icopal pilarblokk

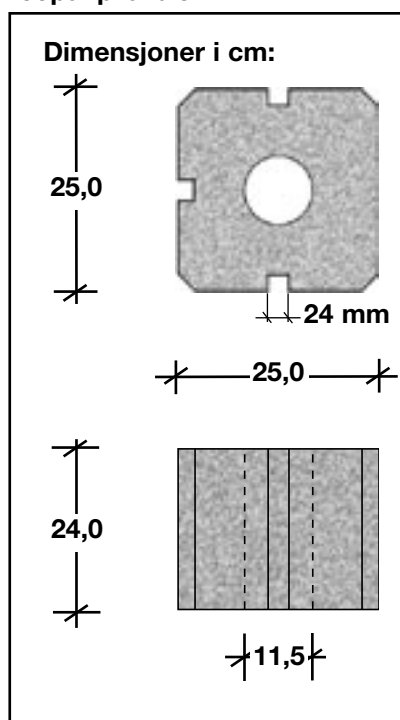

Materiale/styrke:

Pilarblokken er laget av pimpsteinsbetong med trykkstyrke 20,0 kg/cm². En svill med bredde 50 mm kan belastes med ca. 1000 kg. Med betong i hullet kan belastning økes vesentlig. Pimpsteinsbetong tåler frost. Støpte spor i sideflatene for plassering av dekkbord. Startblokken er laget av helstøpt betong.

OBS!

Under påvirkning av surt vann, f.eks. i myr eller myrjord vil pilarblokkene kunne få forvitringsskader. Sørg for at de står tørt ved å bruke startblokken under bakkenivå.

Metode:

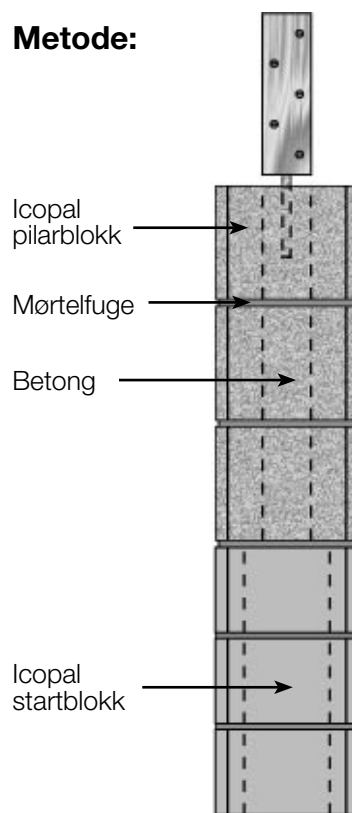

Icopal startblokk

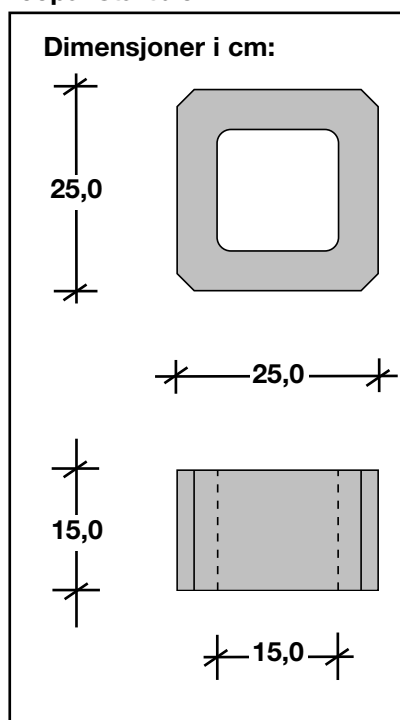

04067

